

# Conveyor Toaster

261309

GEBRUIKSAANWIJZING  
USER INSTRUCTIONS  
GEBRAUCHSANWEISUNG  
MODE D'EMPLOI  
INSTRUKCJA OBSŁUGI  
INSTRUCȚIUNILE UTILIZATORULUI



Doorlooptoaster  
Conveyor Toaster  
Durchlauf Toaster  
Grille-pain constant  
Toster przelotowy  
Prăjitor pâine tip tunel

*Alvorens de apparatuur in gebruik te nemen dient u deze gebruiksaanwijzing aandachtig te lezen  
You should read these user instructions carefully before using the appliance  
Bevor Sie das Gerät in Betrieb nehmen, sollten Sie diese Gebrauchsanweisung aufmerksam lesen  
Lisez attentivement ce mode d'emploi avant d'utiliser l'appareil  
Przed uruchomieniem urządzenia należy koniecznie dokładnie przeczytać niniejszą instrukcję obsługi  
Citiți cu atenție prezentul manual de utilizare înainte de folosirea aparatului*

**GEBRUIKSAANWIJZING**  
**USER INSTRUCTIONS**  
**GEBRAUCHSANWEISUNG**  
**MODE D'EMPLOI**  
**INSTRUKCJA OBSŁUGI**  
**INSTRUCȚIUNILE UTILIZATORULUI**



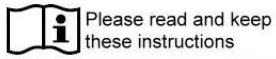

Please read and keep these instructions

Bewaar deze handleiding bij het apparaat.  
Keep these instructions with the appliance.  
Diese Gebrauchsanweisung bitte beim Gerät aufbewahren.  
Gardez ces instructions avec cet appareil.  
Zachowaj instrukcję urządzenia.  
Păstrați maualul de utilizare alături de aparat.

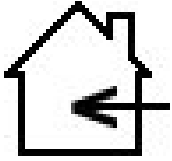

Alleen voor gebruik binnenshuis.  
For indoor use only.  
Nur zur Verwendung im Innenbereich.  
Pour l'usage d'intérieur seulement.  
Do użytku wewnątrz pomieszczeń.  
Numai pentru uz casnic.



# Nederlands

*Geachte klant,*

*Hartelijk dank voor de aankoop van dit Hendi apparaat. Leest u deze gebruiksaanwijzing zorgvuldig voordat u het apparaat aansluit, dit om schade door verkeerd gebruik te voorkomen. Lees vooral de veiligheidsvoorschriften aandachtig door.*

## Veiligheidsvoorschriften

- Onjuiste bediening en verkeerd gebruik van het apparaat kan ernstige schade aan het apparaat en verwonding van personen tot gevolg hebben.
- Het apparaat mag alleen worden gebruikt voor het doel waarvoor het werd ontworpen. De fabrikant aanvaardt geen enkele aansprakelijkheid voor schade als gevolg van onjuiste bediening en verkeerd gebruik.
- Zorg dat het apparaat en de stekker niet met water of een andere vloeistof in aanraking komen. Mocht het apparaat onverhoopt in het water vallen, trek dan onmiddellijk de stekker uit het stopcontact en laat het apparaat controleren door een erkend vakman.  
**Niet-naleving hiervan kan levensgevaar opleveren.**
- Probeer nooit zelf de behuizing van het apparaat te openen.
- Steek geen voorwerpen in de behuizing van het apparaat.
- Raak de stekker niet met natte of vochtige handen aan.
- Controleer stekker en snoer regelmatig op eventuele beschadiging. Indien stekker of snoer beschadigd is, laat het bij een erkend reparatiebedrijf repareren.
- Gebruik het apparaat niet nadat het is gevallen of op andere wijze beschadigd is. Laat het bij een erkend reparatiebedrijf controleren en zo nodig repareren.
- Probeer het apparaat niet zelf te repareren. **Dit kan levensgevaar opleveren.**
- Zorg dat het snoer niet met scherpe of hete voorwerpen in aanraking komt en houd het uit de buurt van open vuur. Als u de stekker uit het stopcontact wilt trekken, pak dan altijd de stekker zelf beet en trek nooit aan het snoer.
- Zorg dat niemand het snoer (of verlengsnoer) abusievelijk kan lostrekken of erover kan struikelen.
- Dit apparaat mag uitsluitend gebruikt worden voor het doel waarvoor het oorspronkelijk werd ontworpen.
- Houd het apparaat als u het gebruikt steeds in de gaten.
- Kinderen zien de gevaren van onjuist gebruik van elektrische apparaten niet. Laat kinderen daarom nooit zonder toezicht met elektrische apparatuur werken.
- Trek altijd de stekker uit het stopcontact als het apparaat niet wordt gebruikt en telkens voordat het wordt schoongemaakt.
- **Gevaar!** Zo lang de stekker in het stopcontact zit, staat het apparaat onder de netspanning.
- Schakel het apparaat uit voordat u de stekker uit het stopcontact trekt.
- Draag het apparaat nooit aan het snoer.
- Gebruik geen extra hulpmiddelen die niet bij het apparaat zijn meegeleverd.
- Sluit het apparaat alleen aan op een stopcontact met de op het typeplaatje aangegeven spanning en frequentie.
- Vermijd overbelasting.
- Schakel de apparatuur na gebruik uit door de stekker uit het stopcontact te verwijderen.
- Tijdens het bijvullen of schoonmaken altijd de stekker uit het stopcontact verwijderen.
- De elektrische installatie dient te voldoen aan de nationale en plaatselijk geldende voorschriften.
- Dit apparaat is niet geschikt voor gebruik door personen (inclusief kinderen) met een verminderd fysiek, sensorisch of geestelijk vermogen, of gebrek aan ervaring en kennis, tenzij supervisie of instructie is gegeven betreffende het gebruik van het apparaat door een persoon welke verantwoordelijk is voor hun veiligheid.

## Speciale veiligheidsvoorschriften

Dit apparaat is uitsluitend geschikt voor het maken van toast.

## Ingebruikname

- Controleer of het apparaat niet beschadigd is. Neem in geval van beschadiging onmiddellijk contact op met uw leverancier en gebruik het apparaat **NIET**.
- Verwijder al het verpakkingsmateriaal en de eventueel aanwezige beschermfolie.
- Reinig het apparaat met handwarm water en een zachte doek.
- Plaats het apparaat waterpas op een stabiele ondergrond, tenzij anders aangegeven.
- Zorg ervoor dat, bij toestellen met ventilatiesleuven, er rondom het apparaat genoeg ruimte vrij blijft voor de afvoer van warmte.
- Plaats het apparaat zo dat de stekker te allen tijde bereikbaar is.

## Inhoud

1 opvangbak voor  
1 opvangbak achter  
1 rooster  
4 verstelbare pootjes

## Installatie

Installatie opvangbak voor



## Installatie opvangbak achter

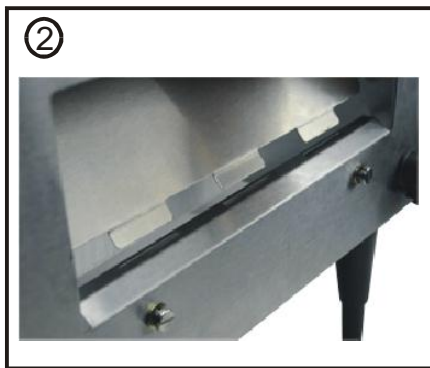
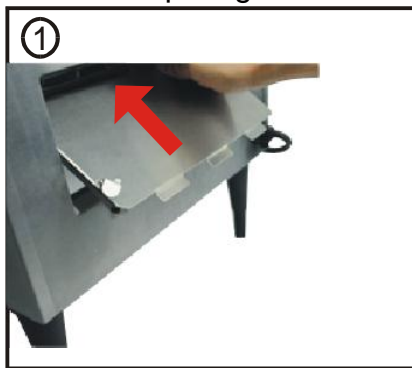

## Bedieningspaneel

Stroomindicatielamp

Snelheidsregelaar

Hitteregelaar en aan-  
/uitknop

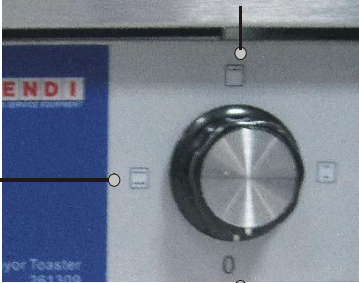

## Uitknop, snelheids- en hitteregelaar

Kleur	Hitteregelaar en uitknop
<p data-bbox="300 1621 440 1675">Halve snelheid (medium)</p>  <p data-bbox="105 1973 201 2047">Maximale snelheid (licht)</p> <p data-bbox="651 1973 746 2047">Minimale snelheid (donker)</p>	<p data-bbox="1066 1592 1305 1646">Volledige verhitting van alleen het bovenelement</p>  <p data-bbox="807 1816 903 1935">Volledige verhitting boven- en onder- element</p> <p data-bbox="1366 1827 1461 1881">Energie- spaarstand</p> <p data-bbox="1142 2011 1174 2040">uit</p>



De voor- en achteropvangbak kunnen worden omgewisseld. Kruiden worden opgevangen in de kruimellade.

## Gebruik

Wanneer er stroom op het apparaat staat, brandt de stroomindicatielamp.

## Hitteregelaar

- Uitschakelaar
- Volledige verwarming van het bovinelement. Gebruikt voor bagels en broodjes
- Volledige verwarming van het boven- en onderelement.
- Energiespaarstand – bespaart stroom wanneer het apparaat niet wordt gebruikt. Houdt de doorlooptoaster warm zodat deze direct weer gebruikt kan worden, wanneer nodig.

## Snelheidsregelaar

Wanneer u de manier van verwarming heeft geselecteerd, kunt u de snelheid aanpassen om de kleur van de geroosterde producten vast te stellen.

- licht
- medium
- donker

## Reiniging en onderhoud

- Trek voordat u het apparaat schoonmaakt altijd eerst de stekker uit het stopcontact .
- Let op: Nooit het apparaat in water of een andere vloeistof onderdompelen!
- De buitenkant maakt u schoon met een vochtig doekje (water met mild reinigingsmiddel).
- Gebruik nooit agressieve schoonmaakmiddelen of schuurmiddelen. Geen scherpe en puntige voorwerpen gebruiken. Geen benzine of oplosmiddelen gebruiken! Schoonmaken met een vochtige doek en eventueel afwasmiddel, geen schurende middelen gebruiken.
- Reinig de eventueel aanwezige ventilatieopeningen met de stofzuiger.
- Gebruik geen brood dat suiker bevat. Dit zal smelten en plakt vast aan de toaster na verhitting. U dient de unit altijd te beschermen tegen vervuiling omdat dit de werking van het apparaat aantast.
- Wanneer het apparaat intensief wordt gebruikt, dient de kruimellade regelmatig te worden schoongemaakt.

Storing	Mogelijke oorzaak	Mogelijke oplossing
Het apparaat doet niets	Geen spanning op het stopcontact	Controleer de zekering
	Stekker niet (goed) in het stopcontact	Stekker controleren
Apparaat bereikt de ingestelde temperatuur niet	Verwarmingselement defect	Contact opnemen met leverancier.
	Regeleenheid defect	Contact opnemen met leverancier.
	Zekering op verwarmingselement defect	Contact opnemen met leverancier.
Rooster draait niet	Motor defect	Contact opnemen met leverancier.
	Regeleenheid defect	Contact opnemen met leverancier.
	Rooster of transportrol defect	Contact opnemen met leverancier.

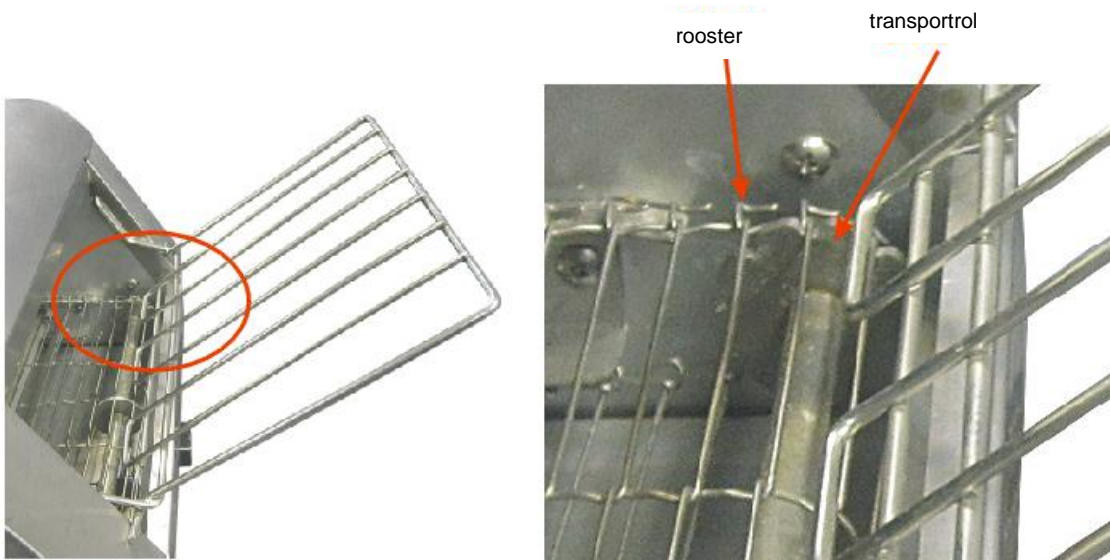

Het rooster en/of de transportrol draaien niet.

### **Technische gegevens**

Voedingsspanning	230-240 V a.c.50 Hz
Stroomverbruik	1940W
Afmetingen	418x368x387 mm

### **Garantie**

Elk defect waardoor de werking van het apparaat nadelig wordt beïnvloed dat zich binnen één jaar na aankoop van het apparaat voordoet, wordt gratis hersteld door reparatie of vervanging, mits het apparaat conform de instructies is gebruikt en onderhouden en niet op enigerlei wijze verkeerd is behandeld of misbruikt. Dit laat onverlet uw bij wet bepaalde rechten. Als de garantie van kracht is, vermeld dan waar en wanneer u het apparaat hebt gekocht en sluit een aankoopbewijs bij (bijv. kassabon of factuur).

Gezien ons streven naar voortdurende verdere productontwikkeling behouden wij ons het recht voor, zonder voorafgaande kennisgeving wijzigingen aan te brengen aan product, verpakking en documentatie.

### **Afdanken & Milieu**

Aan het einde van de levensduur, het apparaat afdanken volgens de op dat moment geldende voorschriften en richtlijnen.

Werp verpakkingsmateriaal zoals plastic en dozen in de daarvoor bestemde containers.



# English

*Dear Customer,*

*Thank you for purchasing this Hendi appliance. Please read these user instructions carefully before connecting the appliance in order to prevent damage due to incorrect use. Read the safety instructions in particular very carefully.*

## **Safety Regulations**

- Incorrect operation and improper use of the appliance can seriously damage the appliance and injure users.
- The appliance may only be used for the purpose for which it was intended and designed. The manufacturer is not liable for any damage caused by incorrect operation and improper use.
- Keep the appliance and electrical plug away from water and any other liquids. In the unlikely event that the appliance should fall into water, immediately pull the plug out of the socket and have the appliance checked by a certified technician. **Not following these instructions could give rise to life-threatening situations.**
- Never try to open the casing of the appliance yourself.
- Do not insert any objects in the casing of the appliance.
- Do not touch the plug with wet or damp hands.
- Regularly check the plug and cord for any damage. Should the plug or cord be damaged have it/them repaired by a certified repair company.
- Do not use the appliance after it has fallen or is damaged in any other way. Have it checked and repaired, if necessary, by a certified repair company.
- Do not try to repair the appliance yourself. **This could give rise to life-threatening situations.**
- Make sure the cord does not come in contact with sharp or hot objects and keep it away from open fire. To pull the plug out of the socket, always pull on the plug and not on the cord.
- Make sure that no one can accidentally pull the cord (or extension cord) loose or trip over the cord.
- This appliance may only be used for the purpose it was initially designed for.
- Always keep an eye on the appliance when in use.
- Children do not understand that incorrect use of electrical appliances can be dangerous. Therefore, never let children use electrical appliances without supervision.
- Always pull the plug out of the socket when the appliance is not being used and always before cleaning.
- **Warning!** As long as the plug is in the socket the appliance is connected to the power source.
- Turn off the appliance before pulling the plug out of the socket.
- Never carry the appliance by the cord.
- Do not use any extra devices that are not supplied along with the appliance.
- Only connect the appliance to an electrical outlet with the Voltage and frequency mentioned on the appliance label.
- Avoid overloading.
- Turn off the appliance after use by removing the plug from the socket.
- Always remove the plug from the socket when filling or cleaning the appliance.
- The electrical installation must comply with the applicable national and local regulations.
- This appliance is not intended for use by persons (including children) with reduced physical, sensory or mental capabilities, or lack of experience and knowledge, unless they have been given supervision or instruction concerning use of the appliance by a person responsible for their safety.

## Special safety precautions

This appliance is designed and intended only for making toast.

## Preparations before using for the first time

- Check to make sure the appliance is undamaged. In case of any damage, contact your supplier immediately and do **NOT** use the appliance.
- Remove all the packing material and protection film (if applicable).
- Clean the appliance with luke-warm water and a soft cloth.
- Place the appliance on a level and steady surface, unless mentioned otherwise.
- Make sure there is enough clearance around the appliance for ventilation purposes.
- Position the appliance in such a way that the plug is accessible at all times.

## Contents

- The package includes:
  - 1 front tray
  - 1 back tray
  - 1 inlet grid
  - 4 adjustable feet.

## Installation

### Installation front tray



## Installation back tray

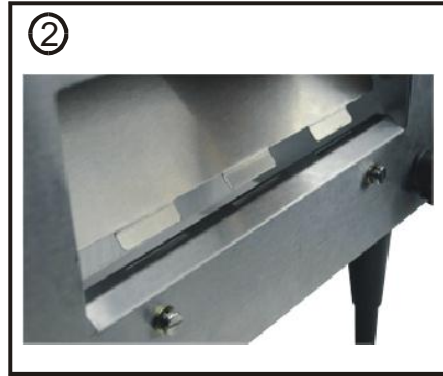
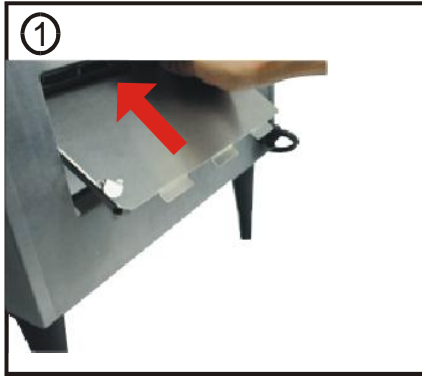

## Control Panel

Power Indication Lamp      Speed control      Heating control and Switch



## Switch, Colour and Heating control





Colour Control	Control of Heating and Switch

The front and back trays can be changed. The toast crumb tray collects crumbs easily.

## Operation



When the power is on, the indicator lamp will light.

## Heating Control

-  Switch Off
-  Provides full power to the upper element only. Used for e.g. bagels or buns.
-  Provides full power to both upper and lower elements.
-  Energy saver – saves power when not in use. Keeps the conveyor toaster warm for fast heating when required.

## Color Control

Once you have selected the desired way of cooking above, you can adjust the speed to determine the color of your toasted product.

-  light
-  medium
-  dark

## Cleaning and maintenance

- Always remove the plug from the socket before cleaning the appliance.
- Beware: Never immerse the appliance in water or any other liquid!
- Clean the outside of the appliance with a damp cloth (water with mild detergent).
- Never use aggressive cleaning agents or abrasives. Do not use any sharp or pointed objects. Do not use petrol or solvents! Clean with a damp cloth and detergent if necessary. Do not use abrasive materials.
- Clean the ventilation slots (if applicable) with the vacuum cleaner.
- Do not use bread that contains sugar on the surface because it will melt and caramelize on the toaster after heating. You should always protect the unit from pollution because this will affect its functioning.
- If used intensively, regularly clean the crumb tray

## Faults

Fault	Possible cause	Possible solution
Appliance does not work	No power at the socket	Check the fuse
	The plug is not plugged (correctly) into the power point	Check the plug
Appliance does not reach the set temperature	Heating element faulty	Contact the supplier
	Control unit faulty	Contact the supplier
	Heating element fuse faulty	Contact the supplier
Chain does not rotate*	Motor faulty	Contact the supplier
	Control unit faulty	Contact the supplier
	Gear or Chain mislocated	Contact the supplier

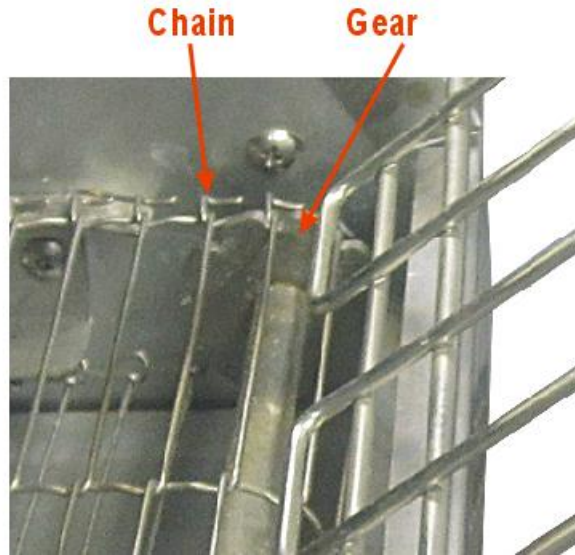

\*Gear or chain do not rotate

### Technical data

Input Voltage	230-240 V a.c.50 Hz
Power	1940W
Dimensions	418x368x387 mm

### Warranty

Any defect affecting the functionality of the appliance that becomes apparent within one year after purchase will be corrected by free repair or replacement provided the appliance has been used and maintained in accordance with the instructions and has not been abused or misused in any way. Your statutory rights are not affected. If the appliance is claimed under warranty, state where and when it was bought and include proof of purchase (f.e. receipt).

In line with our policy of continuous product development we reserve the right to change the product, packaging and documentation specifications without notice.

### Discarding & Environment

At the end of the life of the appliance, please dispose of the appliance according to the regulations and guidelines applicable at the time.

Throw packing materials like plastic and boxes in the appropriate containers.

# Deutsch

Sehr geehrte(r) Kunde/in!

Herzlichen Dank für den Ankauf dieses HENDI Gerat. Diese Bedienungsanleitung bitte vor der Inbetriebnahme des Gerats grundlich lesen, um durch unsachgemae Bedienung entstandene Schaden zu verhindern. Die Sicherheitsvorschriften besonders sorgfaltig lesen.

## Sicherheitsvorschriften

- Die unsachgemae Bedienung des Gerats kann zur schweren Beschadigung des Gerats sowie zu Verletzungen fuhren.
- Das Gerat ist ausschlielich zu dem Zweck zu benutzen, zu dem es hergestellt wurde. Der Hersteller haftet nicht fur Schaden, die auf unsachgemae Bedienung des Gerats zuruckzufuhren sind.
- Den Kontakt des Gerates und des Steckers mit Wasser oder einer anderen Flussigkeit vermeiden. Den Stecker unverzuglich aus dem Stecker ziehen und das Gerat von einem anerkannten Fachmann prufen lassen, wenn das Gerat unbeabsichtigterweise ins Wasser fallt. **Bei Nichteinhaltung dieser Sicherheitsvorschriften besteht Lebensgefahr.**
- Nie eigenstandig das Gehause des Gerates zu offnen versuchen.
- In das Gehause des Gerates keine Gegenstande einfuhren.
- Den Stecker nicht mit nassen oder feuchten Handen beruhren.
- Den Stecker regelmaig auf eventuelle Schaden hin prufen. Beschadigte Stecker oder Kabel von einer zugelassenen Reparaturwerkstatt reparieren lassen.
- Das Gerat nicht mehr benutzen, wenn es heruntergefallen ist oder sonst wie beschadigt wurde. Das Gerat von einer zugelassenen Reparaturwerkstatt prufen und gegebenenfalls reparieren lassen.
- Nicht versuchen, das Gerat eigenstandig zu reparieren. **Dann besteht Lebensgefahr.**
- Das Kabel von scharfen und heien Gegenstanden sowie von offenem Feuer fernhalten. Beim Rausziehen des Steckers stets am Stecker und nicht am Kabel ziehen.
- Beachten Sie, dass das (Verlangerungs-) Kabel nicht irrtumlicherweise gelost wird und dass man nicht daruber stolpern kann.
- Dieses Gerat darf ausschlielich benutzt werden fur das Ziel wofur es ursprunglich entwurfen ist.
- Das Gerat bei Bedienung stets uberwachen.
- Kinder kennen die Gefahr der unsachgemaen Bedienung elektrischer Gerate nicht. Kinder daher niemals unbeaufsichtigt elektrische Gerate bedienen lassen!
- Den Stecker rausziehen wenn das Gerat nicht benutzt wird und auch vor jeder Reinigung.
- **Gefahr!** Befindet sich der Stecker in der Steckdose, so wird das Gerat mit Netzspannung versorgt.
- Das Gerat ausschalten, bevor Sie den Stecker abziehen.
- Das Gerat nie am Kabel tragen.
- Keine zusatzlichen Hilfsmittel benutzen, die nicht mit dem Gerat mitgeliefert wurden.
- Das Gerat darf nur an eine Steckdose angeschlossen werden mit dem auf dem Typenschild angegebene Spannung und Frequenz.
- Uberlastung ist zu vermeiden.
- Das Gerat ist nach dem Gebrauch auszuschalten, indem der Stecker aus der Steckdose herausgezogen wird.
- Vor dem Nachfullen oder Reinigen ist immer der Stecker aus der Steckdose herauszuziehen.
- Die elektrische Anlage hat den nationalen und regionalen Vorschriften zu entsprechen.
- Dieses Gerat eignet sich nicht fur den Gebrauch durch Personen (gilt auch fur Kinder) mit geringerer Motorik, Sensorik oder geistiger Fahigkeit oder mangelhafter Erfahrung und Wissen, es sei denn, sie werden bei dem Gebrauch des Gerates beaufsichtigt oder erhalten Anweisungen von einer Person, die fur ihre Sicherheit die Verantwortung tragt.



## Spezielle Sicherheitsvorschriften

Dieses Gerät ist nur zur Herstellung von Toast bestimmt.

## Vorbereitung der Inbetriebnahme

- Das Gerät auf Schäden hin prüfen. Setzen Sie sich im Beschädigungsfall sofort mit Ihrem Lieferanten in Verbindung und benutzen Sie das Gerät **NICHT**.
- Die gesamte Verpackung und eventuell vorliegende Schutzfolie entfernen.
- Das Gerät mit lauwarmem Wasser und einem weichen Tuch reinigen.
- Das Gerät waagrecht hinstellen sofern nicht anders angegeben ist.
- Um das Gerät herum sollte ausreichenden Freiraum vorliegen.
- Das Gerät so aufstellen, dass der Stecker jederzeit abgezogen werden kann.

## Inhalt

- Im Lieferumfang enthalten:
  - 1 Auswurf (Vorderseite)
  - 1 Auswurf (Rückseite)
  - 1 Gitter
  - 4 verstellbare FüÙe

## Installation

### Installation des vorderen Auswurfes



## Installation des hinteren Auswurfes

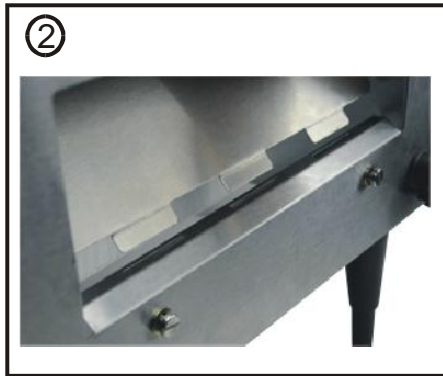
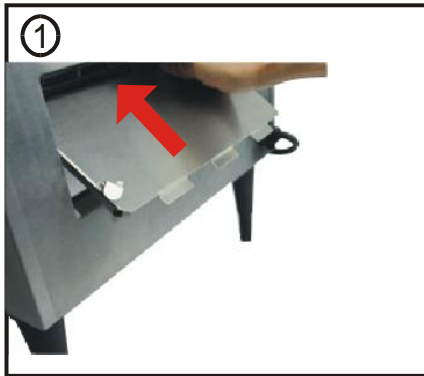

## Bedienfeld

Kontrollleuchte

Geschwindigkeitsregler

Heizregler



## Heiz-, Toastgrad- und Geschwindigkeitsregler

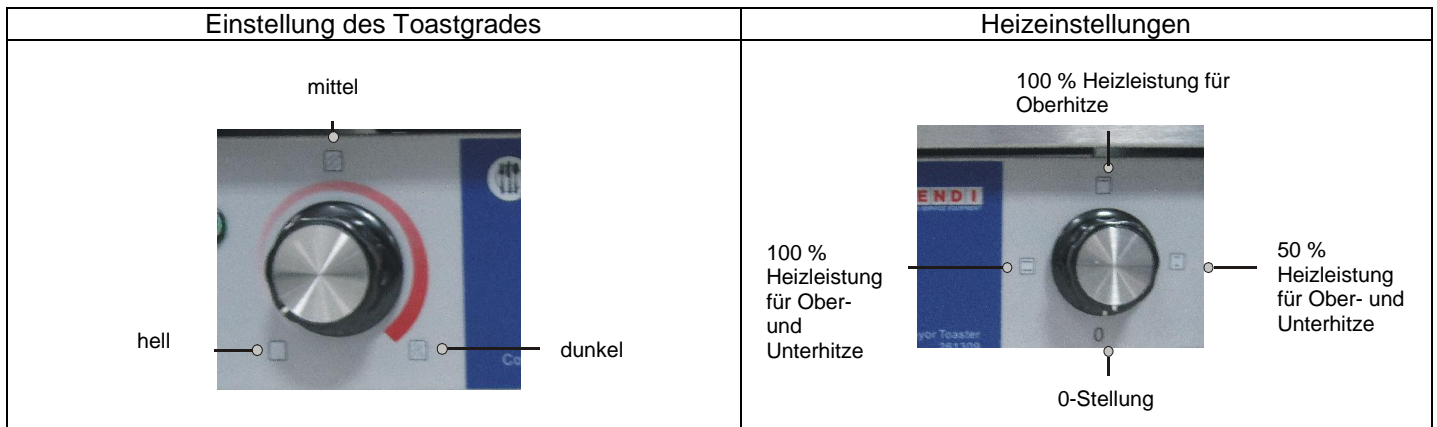

Der Auswurf kann individuell nach vorne oder hinten eingerichtet werden. Alle Krümel fallen automatisch in die Krümelschublade.

### Betrieb

Wenn das Gerät eingeschaltet ist, leuchtet die Kontrollleuchte.

### Heizkontrolle

- 0-Stellung
- Volle Leistung am oberen Heizelement. (z.B.: Brötchen und Bagels)
- Volle Leistung an beiden Heizelement.
- Energiesparmodus – Hält das Gerät warm für schnelles Wiederaufheizen.

### Toastgrad

Wählen Sie nun die Durchlaufgeschwindigkeit um die gewünschte Röstung Ihres Produktes zu erreichen.

- hell
- mittel
- dunkel

### Reinigung und Wartung

- Vor jeder Reinigung stets den Stecker abziehen.
- Achtung: Tauchen Sie das Gerät nicht in Wasser oder andere Flüssigkeiten ein!
- Das Gehäuse mit einem feuchten Tuch (Wasser mit einem milden Reinigungsmittel) reinigen.
- Keine aggressiven Reinigungs- oder Scheuermittel benutzen. Keine scharfen, spitzen Gegenstände benutzen. Kein Benzin und keine Lösungsmittel benutzen! Das Gerät mit einem feuchten Tuch und eventuell Spülmittel reinigen. Keine Scheuermittel benutzen.
- Die eventuelle Lüftungsöffnungen mit dem Staubsauger reinigen.
- Verwenden Sie kein Brot mit Zucker auf der Oberfläche, da der Zucker nach der Erhitzung karamellisiert.
- Reinigen Sie das Gerät in regelmäßigen Abständen; Entleeren und Reinigen Sie die Auffangschale besonders bei intensivem Gebrauch um eine einwandfreie Funktion des Gerätes zu gewährleisten.

## Fehler

Fehler	Mögliche Ursache	Lösung
Das Gerät arbeitet nicht	Kein Strom	Überprüfen Sie die Sicherung
	Der Stecker ist nicht korrekt an die Steckdose angeschlossen	Überprüfen Sie den Stecker
Das Gerät erreicht nicht die gewünschte Temperatur	Fehlerhaftes Heizelement	Kontaktieren Sie Ihren Händler
	Fehlerhafte Kontrolleinheit	Kontaktieren Sie Ihren Händler
	Sicherung am Heizelement defekt	Kontaktieren Sie Ihren Händler
Antrieb arbeitet nicht*	Motor defekt	Kontaktieren Sie Ihren Händler
	Fehlerhafte Kontrolleinheit	Kontaktieren Sie Ihren Händler
	Kette vom Antrieb gesprungen	Kontaktieren Sie Ihren Händler

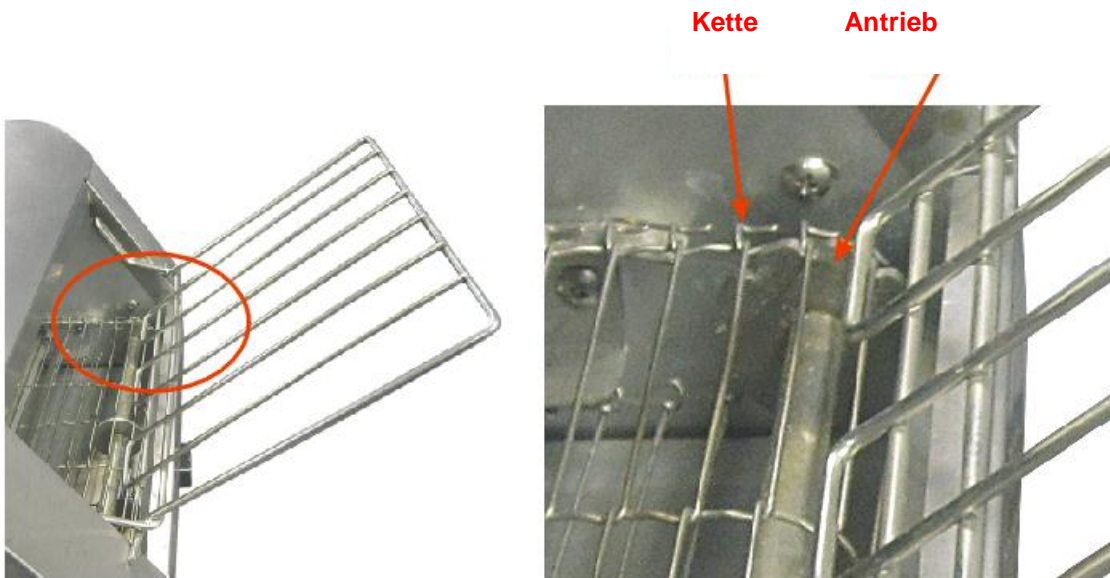

\*Antrieb oder Kette stehen still

## Technische Daten

Spannung	230-240 V a.c.50 Hz
Leistung	1940W
Abmessungen	418x368x387 mm

## Störungen

Störung	Mögliche Ursache	Mögliche Lösung
Das Gerät macht nichts	Keine Spannung in der Steckdose	Überprüfen Sie die Sicherung
	Stecker nicht (richtig) in der Steckdose	Stecker kontrollieren
Das Gerät erreicht nicht die eingestellte Temperatur	Heizelement defekt	Kontakt mit dem Lieferanten aufnehmen.
	Regler defekt	Kontakt mit dem Lieferanten aufnehmen
	Sicherung am Heizelement defekt	Kontakt mit dem Lieferanten aufnehmen.

## **Garantie**

Jeder Defekt, auf Grund dessen die Funktion des Geräts nachteilig beeinflusst wird und der sich innerhalb eines Jahres nach Ankauf des Geräts zeigt, wird durch Reparatur oder Auswechslung kostenlos behoben, falls das Gerät den Anleitungen entsprechend gebraucht und gewartet wurde und nicht in irgendeiner Weise falsch behandelt oder unzweckmäßig benutzt wurde. Letzteres lässt Ihre auf Grund des Gesetzes bestimmten Rechte unberührt. Wenn die Garantie wirksam ist, erwähnen Sie bitte, wo und wann Sie das Gerät gekauft haben und fügen Sie einen Kaufbeleg (z.B. den Kassenzettel) bei.

Auf Grund unserer Zielsetzung, die Produktentwicklung stetig fortzusetzen, behalten wir uns das Recht vor, das Produkt, die Verpackung und die Unterlagen ohne vorherige Inkenntnissetzung zu ändern.

## **Entsorgung & Umwelt**

Am Ende der Lebensdauer des Geräts bitte gemäß den aktuell geltenden Vorschriften und Richtlinien entsorgen.

Entsorgen Sie Verpackungsmaterialien wie Kunststoff und Kartons in den entsprechenden Behältern.

# Française

*Cher client,*

*Merci d'avoir acheté cet appareil de HENDI. Veuillez lire attentivement ce mode d'emploi avant de brancher l'appareil afin d'éviter tout endommagement pour cause d'usage abusif. Veuillez notamment lire les consignes de sécurité avec la plus grande attention.*

## Consignes de sécurité

- L'utilisation abusive et le maniement incorrect de l'appareil peuvent entraîner une grave détérioration de l'appareil ou provoquer des blessures.
- L'appareil doit être utilisé uniquement pour le but il a été conçu. Le fabricant décline toute responsabilité en cas de dommage consécutif à un usage abusif ou un maniement incorrect.
- Veillez à tenir l'appareil et la prise électrique hors de portée de l'eau ou de tout autre liquide. Si malencontreusement l'appareil tombe dans l'eau, débranchez immédiatement la prise électrique et faites contrôler l'appareil par un réparateur agréé. **La non-observation de cette consigne entraîne un risque d'accident mortel.**
- Ne tentez jamais de démonter vous-même le bâti de l'appareil.
- N'enfoncez aucun objet dans la carcasse de l'appareil.
- Ne touchez pas la prise avec les mains mouillées ou humides.
- Contrôlez régulièrement la prise électrique et le cordon pour détecter toute éventuelle détérioration. Si la prise ou le cordon est endommagé, confiez la réparation à un réparateur agréé.
- N'utilisez pas l'appareil si celui-ci est tombé ou s'il a subi un choc pour toute autre raison. Dans ce cas, faites contrôler l'appareil par un réparateur agréé à qui vous confierez la réparation le cas échéant.
- Ne tentez pas de réparer vous-même l'appareil. **Cela présente un risque d'accident mortel.**
- Veillez à tenir le cordon électrique éloigné de tout objet coupant ou chaud et à l'écart des flammes. Pour débrancher la prise électrique, saisissez toujours la prise et ne tirez jamais directement sur le cordon.
- Veillez à disposer le cordon électrique (ou la rallonge) de sorte que l'appareil ne puisse pas être débranché accidentellement et que personne ne trébuche sur le cordon.
- Cet appareil doit être utilisé uniquement pour le but il a été conçu.
- Surveillez continuellement l'appareil lorsqu'il est en cours de fonctionnement.
- Les enfants n'ont pas conscience de l'usage incorrect des appareils électriques. Pour cette raison, ne laissez jamais les enfants utiliser des appareils électriques sans surveillance.
- Débranchez toujours la prise électrique lorsque l'appareil n'est pas utilisé et lors de son nettoyage.
- **Danger !** Tant que la prise électrique est branchée, l'appareil demeure sous tension.
- Arrêtez l'appareil avant de débrancher la prise électrique.
- Ne portez jamais l'appareil par le cordon électrique.
- N'utilisez pas d'accessoires qui n'ont pas été livrés avec l'appareil.
- Branchez l'appareil seulement sur une prise de courant avec la tension et la fréquence indiqués sur la plaque indiquant le type.
- Évitez toute surcharge.
- Après utilisation, débranchez l'appareil en retirant la fiche de la prise de courant.
- Débranchez aussi toujours l'appareil quand vous le remplissez ou le nettoyez.
- L'installation électrique doit satisfaire aux règles nationales et locales en vigueur.
- Cet appareil n'est pas apte à être utilisé par des personnes (enfants compris) avec capacités physiques, sensorielles ou intellectuelles diminuées ou ne possédant pas l'expérience et les connaissances suffisantes, à moins qu'une personne responsable de leur sécurité assure la supervision ou donne des instructions en ce qui concerne l'utilisation de l'appareil.



## Consignes particulières de sécurité

Cet appareil est conçu uniquement pour faire des toasts.

### Préparation avant la première utilisation

- Assurez-vous que l'appareil est intact. S'il est endommagé, contactez immédiatement votre fournisseur et **N'UTILISEZ PAS** l'appareil.
- Enlevez tout le matériel d'emballage et le feuil de protection éventuellement existant
- Nettoyez l'appareil avec de l'eau tiède et un chiffon doux.
- Mettez l'appareil dans une position horizontale et sur un fondement stable à moins qu'il ne soit indiqué autrement.
- En ce qui concerne des appareils aux fentes de ventilation, veillez à ce qu'il reste assez d'espace autour de l'appareil pour l'évacuation de la chaleur.
- Installez l'appareil en veillant à ce que la prise de courant demeure accessible à tout moment.

### Contenu

- L'emballage inclut:
  - 1 plateau avant
  - 1 plateau arrière
  - 1 grille d'entrée
  - 4 pieds réglables.

### Installation

#### Installation plateau avant



## Installation plateau arrière

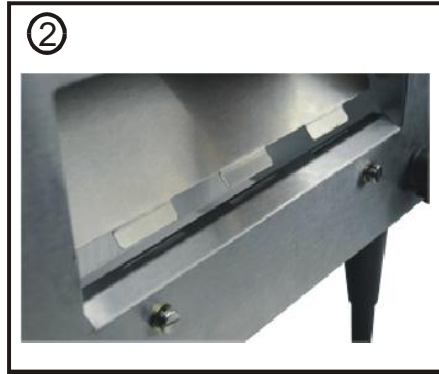
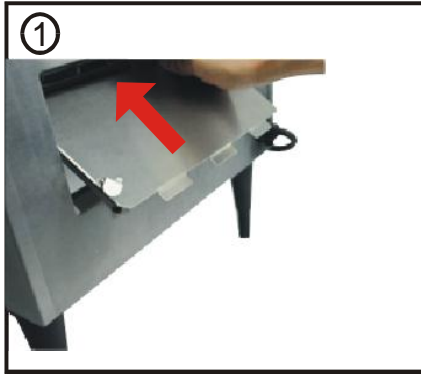

## Panneau de commande

Lampe d'indication  
de puissance

Contrôle de la vitesse

Commande de chauffage et commutateur

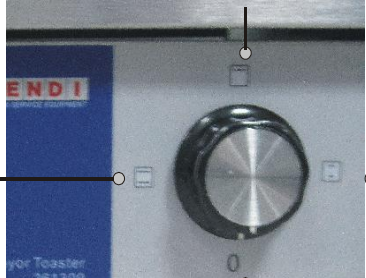

## Commutateur, commande de chauffage et de couleur

Commande de couleur	Commande de chauffage et commutateur
<p data-bbox="319 1579 486 1608">Vitesse moyenne</p>  <p data-bbox="103 1908 175 1953">Vitesse max</p> <p data-bbox="638 1908 710 1953">Vitesse min.</p>	<p data-bbox="925 1568 1300 1597">Chauffage entier du élément supérieur</p>  <p data-bbox="778 1736 885 1859">Chauffage entier du élément supérieur et intérieur</p> <p data-bbox="1364 1814 1476 1937">Chauffage moyenne du élément supérieur et intérieur</p> <p data-bbox="1141 1982 1189 2004">OFF</p>

L'avant et l'arrière des plateaux peut être modifiée. Le bac à pain miette recueille les miettes facilement.

## Fonctionnement

Lorsque l'appareil est allumé, le voyant s'allume.

## Commande de chauffage

 Switch Off

- Fournit la pleine puissance à l'élément supérieur seulement. Utilisé pour des bagels et des petit pains p.e.
- Fournit la pleine puissance à l'élément supérieur et à l'élément inférieur.
- Economie d'énergie – réduit la consommation d'énergie lorsqu'elle n'est pas utilisée. Maintient le toasteur chaud pour un chauffage rapide lorsque nécessaire.

## Commande de couleur

Une fois que vous avez sélectionné le façon de cuisson désiré ci-dessus, vous pouvez ajuster la vitesse pour déterminer l'obscurité/légèreté de votre produit grillé.

- légère
- moyen
- foncé

## Nettoyage et entretien

- Avant de nettoyer l'appareil, débranchez toujours la prise électrique.
- Attention : Ne plongez jamais l'appareil dans de l'eau ou dans un autre liquide !
- Nettoyez l'extérieur de l'appareil avec un chiffon humide (imbibé d'eau mélangée à un détergent doux).
- N'utilisez jamais de détergent agressif ou de la poudre à récurer. N'utilisez jamais d'objet tranchant ou pointu. N'utilisez jamais d'essence ou de solvant ! Nettoyez avec un chiffon humide et éventuellement du liquide vaisselle, mais n'utilisez pas de produit abrasif.
- Nettoyez les orifices de ventilation avec un aspirateur.
- N'utilisez pas d'aliments contenant du sucre à la surface, car le sucre va fondre et va caraméliser le grille-pain après cuisson. Vous devriez toujours protéger l'appareil contre la pollution, car cela affecte son fonctionnement.
- Si l'appareil est utilisé de manière intensive, nettoyer régulièrement la lèchefrite.

## Pannes

Panne	Cause possible	Solution possible
L'appareil ne fonctionne pas	Pas de courant à la prise	Vérifiez le fusible
	La prise n'est pas (correctement) branchée dans le boîtier	Vérifiez la prise
L'appareil n'atteint pas la température désirée	Elément de chauffage défectueux	Contactez le fournisseur
	Unité de commande défectueux	Contactez le fournisseur
	Fusible élément de chauffage défectueux	Contactez le fournisseur
Chaîne ne tourne pas*	Moteur défectueux	Contactez le fournisseur
	Unité de commande défectueux	Contactez le fournisseur
	Accélération ou chaîne mal fixée	Contactez le fournisseur

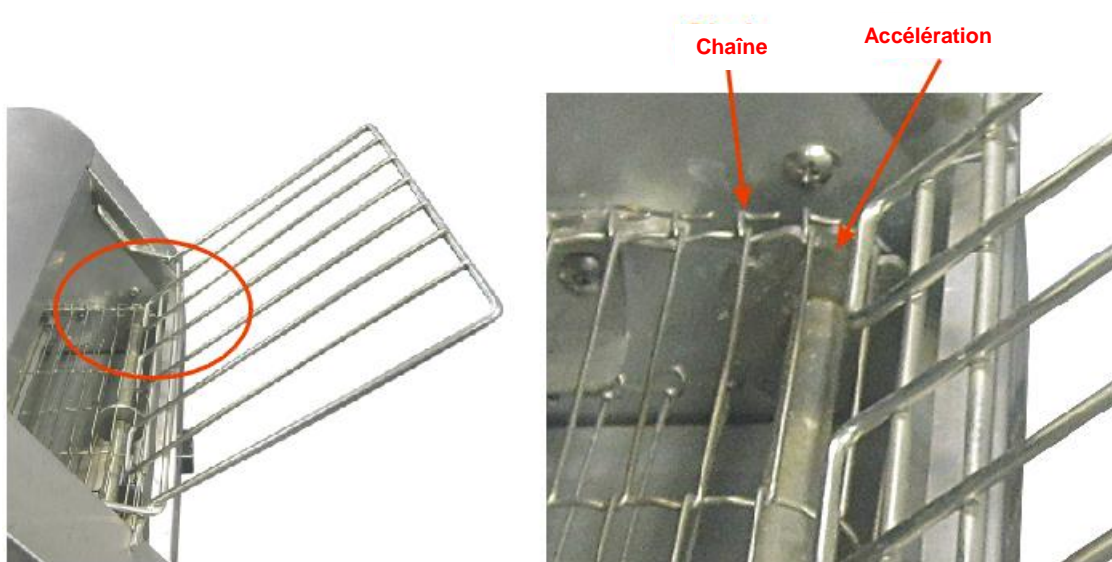

\*Accélération ou chaîne ne tourne pas

### Données techniques

Tension d'entrée	230-240 V a.c.50 Hz
Puissance	1940W
Dimensions	418x368x387 mm

### Garantie

Tout défaut entraînant le mauvais fonctionnement de l'appareil dans l'année qui suit l'achat fait l'objet d'une réparation ou d'un remplacement gratuit de l'appareil à condition que l'appareil ait été utilisé et entretenu conformément aux instructions, sans mauvaise application ou abus, ceci sans préjudice des droits que la loi vous accorde. Si vous voulez bénéficier de la garantie, veuillez indiquer le lieu et la date de l'achat de l'appareil et joindre une preuve d'achat (par ex. bon d'achat).

Nous visons constamment à améliorer nos produits et nous nous réservons le droit d'apporter des modifications au produit, à l'emballage et à la documentation sans avertissement préalable.

**Mise au rebut & Environnement**

En fin d'utilisation, quand vous voudrez mettre votre l'appareil au rebut, respectez les prescriptions et directives en vigueur à cette date.

Jetez le matériel d'emballage comme le plastique et les boîtes dans des conteneurs réservés à ce but.

# Polski

Szanowny Kliencie,

*Przed podłączeniem urządzenia dokładnie przeczytaj całą instrukcję obsługi, aby niewłaściwym użytkowaniem nie spowodować żadnej szkody. Przede wszystkim zapoznaj się z przepisami dotyczącymi bezpieczeństwa użytkownika.*

## Wskazówki bezpieczeństwa

- Nieprawidłowa obsługa i niewłaściwe użytkowanie może spowodować poważne uszkodzenie urządzenia lub zranienie osób.
- Urządzenie może być stosowane wyłącznie w celu, do którego zostało zaprojektowane. Producent nie ponosi żadnej odpowiedzialności za szkody spowodowane nieprawidłową obsługą i niewłaściwym użytkowaniem urządzenia.
- W czasie użytkowania zabezpiecz urządzenie i wtyczkę kabla zasilającego przed kontaktem z wodą lub innymi płynami. W przypadku, gdyby przez nieuwagę urządzenie wpadło do wody, należy natychmiast wyciągnąć wtyczkę z kontaktu, a następnie zlecić kontrolę urządzenia specjalistom. **Nieprzestrzeganie tej instrukcji może spowodować zagrożenie życia.**
- Nigdy nie otwieraj samodzielnie obudowy urządzenia.
- Nie wtykaj żadnych przedmiotów w obudowę urządzenia.
- Nie dotykaj wtyczki kabla zasilającego wilgotnymi rękami.
- Regularnie kontroluj stan wtyczki i kabla. W przypadku wykrycia uszkodzenia wtyczki lub kabla, zleć naprawę w wyspecjalizowanym punkcie naprawczym.
- W przypadku, gdy urządzenie spadnie lub ulegnie uszkodzeniu w inny sposób, przed dalszym użytkowaniem zawsze zleć przeprowadzenie kontroli i ewentualną naprawę w wyspecjalizowanym punkcie naprawczym.
- Nigdy nie naprawiaj urządzenia samodzielnie - **może to spowodować zagrożenie życia.**
- Chroń kabel zasilający przed kontaktem z ostrymi lub gorącymi przedmiotami i chroń go przed otwartym ogniem. Jeżeli chcesz odłączyć urządzenie z kontaktu, zawsze chwytaj za wtyczkę, nigdy nie ciągnij za kabel.
- Zabezpiecz kabel (lub przedłużacz), aby nikt przez omyłkę nie wyciągnął go z kontaktu ani się o niego nie potknął.
- Urządzenie powinno być używane tylko do celów, dla których zostały pierwotnie zaprojektowane.
- Kontroluj funkcjonowanie urządzenia w czasie użytkowania.
- Dzieci nie uświadamiają sobie zagrożeń, jakie może spowodować użytkowanie urządzeń elektrycznych. Nigdy nie pozwalaj dzieciom posługiwać się elektrycznymi urządzeniami gospodarstwa domowego bez nadzoru.
- Gdy urządzenie nie jest użytkowane oraz zawsze przed czyszczeniem odłącz je od źródła zasilania, wyciągając wtyczkę z kontaktu.
- **Uwaga!** Jeżeli wtyczka kabla zasilającego jest podłączona do kontaktu, urządzenie cały czas pozostaje pod napięciem.
- Wyłącz urządzenie, zanim wyciągniesz wtyczkę z kontaktu.
- Nigdy nie ciągnij urządzenia za kabel zasilający.
- Nie używaj akcesoriów innych niż dostarczone z urządzeniem.
- Urządzenie można podłączać wyłącznie do gniazda o natężeniu i częstotliwości zgodnej z danymi znajdującymi się na tabliczce znamionowej.
- Unikać przeciążenia.
- Po użyciu wyłączyć urządzenie wyjmując wtyczkę z gniazda.
- Przed napełnieniem lub czyszczeniem zawsze należy wyjmować wtyczkę z gniazda.
- Instalacja elektryczna musi odpowiadać krajowym i lokalnym przepisom.
- Z urządzenia nie mogą korzystać osoby (także dzieci), u których stwierdzono osłabione zdolności fizyczne, sensoryczne lub umysłowe, albo którym brakuje odpowiedniej wiedzy i doświadczenia, chyba że odbywa się to pod nadzorem lub zgodnie z instrukcjami osoby odpowiedzialnej za ich bezpieczeństwo.



## Szczególne przepisy bezpieczeństwa

Urządzenie jest przeznaczone jedynie do przygotowywania tostów.

## Przygotowanie przed pierwszym użyciem

- Sprawdź, czy urządzenie nie jest uszkodzone. W przypadku jakichkolwiek uszkodzeń niezwłocznie skontaktuj się ze swoim dostawcą i **NIE** korzystaj z urządzenia.
- Zdjąć całe opakowanie i folię ochronną (o ile dotyczy).
- Wyczyścić urządzenie przy pomocy letniej wody i miękkiej szmatki.
- O ile nie zalecono inaczej, ustawić urządzenie na płaskim i stabilnym podłożu.
- Zapewnić wystarczającą przestrzeń wokół urządzenia, aby umożliwić wentylację urządzenia.
- Ustaw urządzenie tak, aby mieć zawsze dobry dostęp do wtyczki.

## Zawartość

- Zestaw obejmuje:
  - 1 tacę przednią
  - 1 tacę tylną
  - 1 ruszt przelotowy
  - 4 regulowane nóżki

## Instalacja

### Instalacja tacy przedniej



## Instalacja tacy tylnej

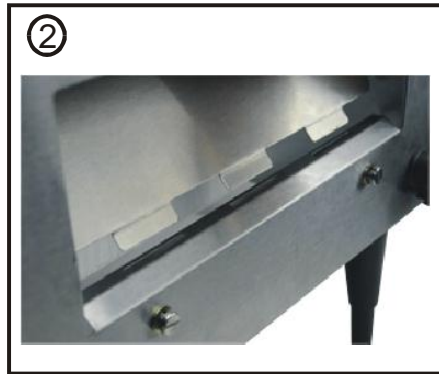
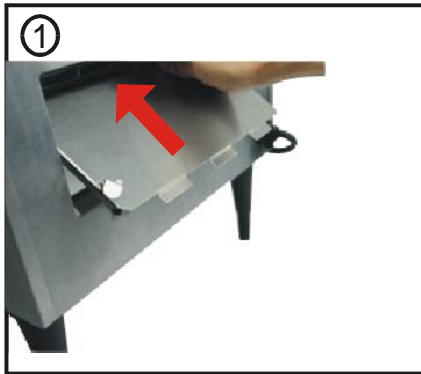

## Panel sterowania



## Włączanie, sterowanie opiekaniem i temperaturą

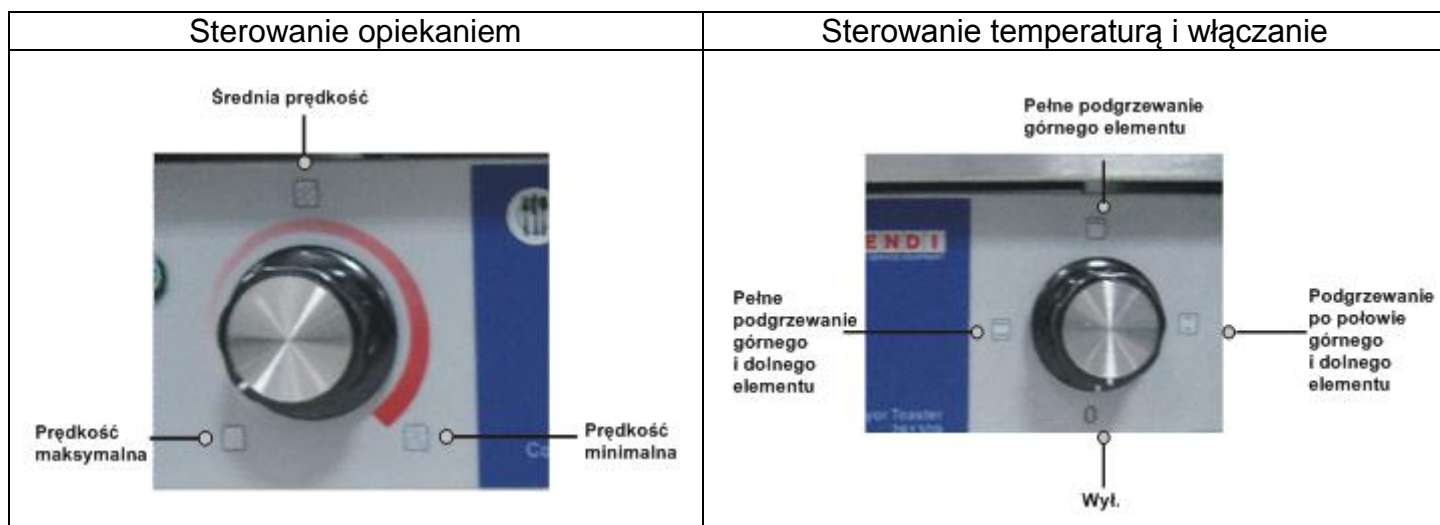

Tace przednią i tylną można zamienić. Taca na okruszki umożliwia łatwe zbieranie okruszków.

## Działanie

Po włączeniu zasilania zapalona zostanie kontrolka.

## Sterowanie temperaturą

- Wyłączenie
- Pełna moc tylko górnego elementu. Do opiekania bajgli lub bułek.
- Pełna moc zarówno górnego, jak i dolnego elementu.
- Tryb oszczędzania energii - umożliwia oszczędzanie energii, gdy urządzenie nie jest używane. Utrzymuje temperaturę tostera umożliwiając szybkie nagrzanie w razie potrzeby.

## Sterowanie opiekaniem

Po wybraniu żadanego sposobu opiekania, można dostosować prędkość opiekania oraz stopień przyrumienienia.

- jasny
- średni
- przypieczony

## Czyszczenie i konserwacja

- Przed umyciem zawsze wyłącz urządzenie z prądu.
- Uwaga: Nigdy nie zanurzaj urządzenia w wodzie lub w innym płynie!
- Umyj zewnętrzną stronę przy pomocy wilgotnej szmatki (użyj roztworu wody i łagodnego środka czyszczącego).
- Nigdy nie używaj żrących środków czyszczących ani materiałów ściernych. Nie używaj ostrych przedmiotów. Nie używaj benzyny ani rozpuszczalników. Czyść urządzenie wilgotną szmatką oraz ewentualnie płynem do mycia naczyń. Nie stosuj żadnych materiałów ściernych.
- Wyczyść otwory wentylacyjne przy pomocy odkurzacza.
- Nie stosować produktów z warstwą cukru, ponieważ po podgrzaniu cukier ulegnie stopieniu i karmelizacji. Nie dopuszczać do zabrudzenia urządzenia, ponieważ może mieć to negatywny wpływ na jego działanie.
- W przypadku intensywnego stosowania należy regularnie czyścić tackę na okruszki

## Usterki

Usterka	Możliwa przyczyna	Możliwe rozwiązanie
Urządzenie nie działa	Brak zasilania w gniazdku	Sprawdzić bezpiecznik
	Wtyczka nie jest (poprawnie) podłączona do źródła zasilania	Sprawdzić wtyczkę
Urządzenie nie osiąga zadanej temperatury	Usterka elementu grzejnego	Skontaktować się z dostawcą
	Usterka jednostki sterującej	Skontaktować się z dostawcą
	Usterka bezpiecznika elementu grzejnego	Skontaktować się z dostawcą
Łańcuch nie obraca się*	Usterka silnika	Skontaktować się z dostawcą
	Usterka jednostki sterującej	Skontaktować się z dostawcą
	Zmiana położenia przekładni lub łańcucha	Skontaktować się z dostawcą

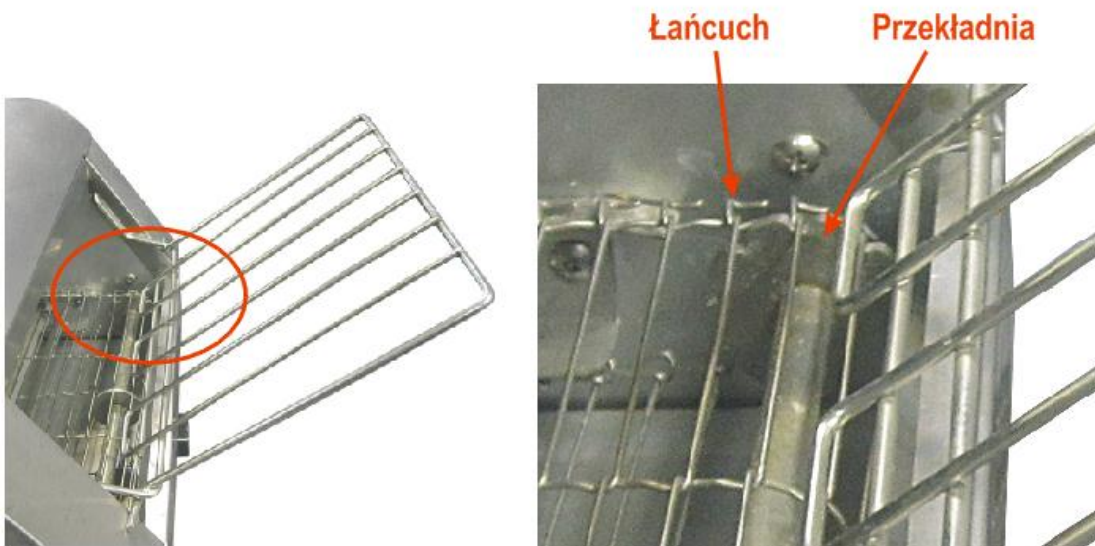

\*Przekładnia lub łańcuch nie obracają się

### Dane techniczne

Napięcie wejściowe	230-240 V a.c. 50 Hz
Moc	1940W
Wymiary	418x368x387 mm

### Gwarancja

Każda usterka powodująca złe funkcjonowanie urządzenia, która ujawni się w ciągu jednego roku od zakupu, zostanie bezpłatnie usunięta lub urządzenie zostanie wymienione na inne, pod warunkiem, że było użytkowane i konserwowane zgodnie z instrukcją obsługi i nie było wykorzystywane do innych celów lub w jakikolwiek inny niewłaściwy sposób. Nie narusza to innych praw użytkownika, wynikających z przepisów prawa. W przypadku korzystania z gwarancji, należy podać miejsce i czas zakupu urządzenia, dołączając do niego dowód zakupu (np. paragon).

Zgodnie z naszą polityką ciągłego udoskonalania produktów zastrzegamy sobie prawo do wprowadzania zmian w produkcie, opakowaniu oraz specyfikacjach zawartych w dokumentacji bez uprzedniego powiadomienia.

### Utylizacja zużytych urządzeń

Po zakończeniu okresu użytkowania urządzenie należy zutylizować zgodnie z obowiązującymi w tym czasie przepisami i wytycznymi.

Materiały opakowaniowe, takie jak tworzywa sztuczne i pudła należy wyrzucić do odpowiednich pojemników.

## Română

*Stimate client,*

*Va multumim pentru achizitionarea acestui produs. Cititi cu atentie instructiunile urmatoare inainte de a conecta aparatul pentru a preveni avarierile ce se pot produce din cauza unei utilizari incorecte. Cititi cu atentie in special instructiunile pentru siguranta.*

### **Masuri de siguranță:**

- Operarea incorectă și utilizarea necorespunzătoare a aparatului poate avaria grav aparatul și poate cauza răni oamenilor.
- Aparatul poate fi folosit doar în scopul pentru care a fost proiectat. Producătorul nu este răspunzător pentru orice avariere cauzată operării incorecte și a utilizării necorespunzătoare.
- Asigurați-vă că aparatul și ștecherul nu intră în contact cu apă sau alte lichide. În cazul în care aparatul este scăpat în apă, scoateți imediat ștecherul din priză și un tehnician autorizat trebuie să-l verifice. **Dacă nu respectați aceste instrucțiuni, acest lucru poate cauza situații care vă pot pune viața în pericol.**
- Nu încercați să deschideți singuri carcasa aparatului.
- Nu introduceți nici un fel de obiecte în carcasa aparatului.
- Nu atingeți ștecherul cu mâinile ude sau umede.
- Verificați în mod regulat ștecherul și cablul ca acestea să nu fie avariate. Dacă ștecherul și cablul sunt avariate, acestea trebuie reparate de către o firmă de reparații autorizată.
- Nu utilizați aparatul după ce a suferit vreo căzătură sau altă daună. Duceți-l la reparat, dacă este necesar, la o companie specializată.
- Nu încercați să reparați aparatul singuri. **Dacă nu respectați aceste instrucțiuni, acest lucru poate cauza situații care vă pot pune viața în pericol.**
- Asigurați-vă ca nici un obiect ascuțit sau fierbinte să nu intre în contact cu cablul și feriți-l de foc. Pentru a scoate ștecherul din priză, întotdeauna prindeți cu mâna priza și nu scoateți niciodată din priză prinzând de cablu.
- Asigurați-vă că nimeni nu poate trage de cablu în mod accidental (sau cablul prelungitor) sau să se împiedice de cablu.
- Acest aparat este folosit doar în scopul pentru care a fost produs.
- Întotdeauna supravegheați aparatul atunci când se utilizează.
- Copiii nu înțeleg că utilizarea incorectă a aparatelor electrice poate fi periculoasă. Prin urmare, nu permiteți copiilor să folosească aparatele electrice fără să fie supravegheați.
- Întotdeauna scoateți aparatul din priză atunci când aparatul nu este folosit sau înainte de curățare.
- **Avertizare!** Cât timp ștecherul este în priză, aparatul este conectat la sursa de curent.
- Opriți aparatul înainte de a scoate ștecherul din priză.
- Nu transportați niciodată aparatul de cablu.
- Nu folosiți alte dispozitive decât acelea furnizate împreună cu aparatul.
- Conectați aparatul la o sursă de electricitate cu voltajul și frecvența menționate pe eticheta aparatului.
- Evitați supraîncărcarea.
- Opriți aparatul după utilizare, scoțând ștecherul din priză.
- Întotdeauna scoateți ștecherul din priză când umpleți sau curățați aparatul.
- Instalația electrică trebuie să fie în conformitate cu reglementările naționale și locale.
- Acest aparat nu trebuie folosit de copii sau persoane care au capacități mentale, senzoriale sau fizice reduse, sau lipsă de experiență și cunoștințe, decât dacă sunt supravegheați de o persoană responsabilă care are instrucțiunile cu privire la utilizarea corectă a aparatului.

## Instrucțiuni speciale de siguranță

Acest aparat este proiectat și destinat doar pentru a face pâine prăjită .

### Pregătirea pentru prima sa utilizare

- Verificați ca aparatul să nu fie avariata. În cazul unor avarii, contactați imediat furnizorul dumneavoastră și **NU** utilizați aparatul.
- Scoateți ambalajul acestuia
- Curățați aparatul cu apă caldă și cu o cârpă moale.
- Poziționați aparatul pe o suprafață dreaptă și stabilă, doar dacă nu s-a menționat altfel.
- Asigurați-vă că este destul loc în jurul aparatului pentru ventilație.
- Poziționați aparatul în așa fel încât accesul la priză să fie permis tot timpul.

Conține

Pachetul include:

- 1 tavă superioară
- 1 tavă inferioară
- 1 grilă de intrare
- 4 picioare reglabile

### Instalarea

#### Instalare tavă superioară





## Instalare tavă inferioară

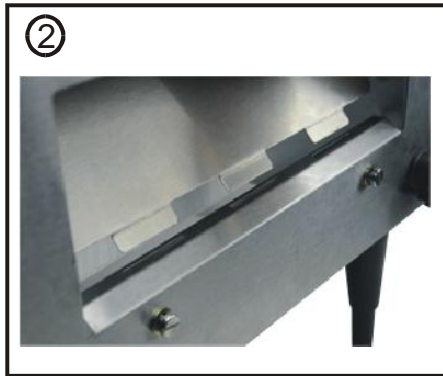
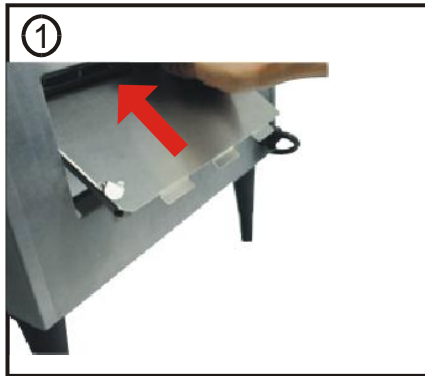

## Panou de control

Led care indică funcționarea

Control viteză

comutator pentru controlul temperaturii



## Comutator pentru controlul culorii și a temperaturii

### Controlul culorii

Viteză medie

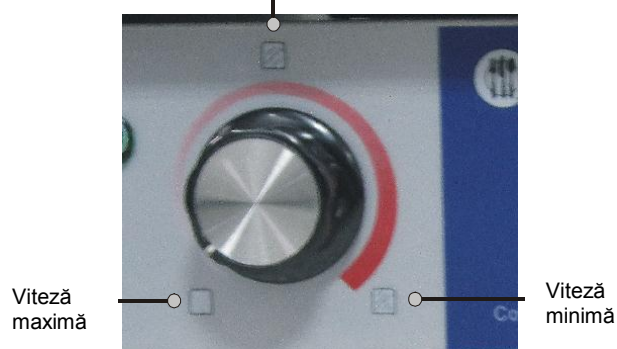

### Controlul temperaturii

încălzire la putere maximă a elementului superior

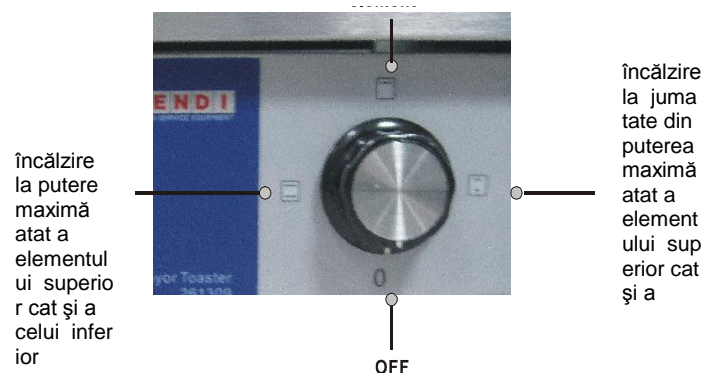

Tava superioară și tava inferioară pot fi schimbate. Tava pentru firimituri colectează firimiturile cu ușurință.



## Funcționarea

Cand aparatul este pornit , ledul indicator va lumina

## Controlul temperaturii

- buton pentru oprire
- Oferă putere maxima numai elementului superior. Utilizat de exemplu pentru covrigi sau chifle
- Oferă putere maximă atat elementului superior cat și elementului inferior.
- Economisește energia – economisește curent atunci cand aparatul nu funcționează .  
Păstrează interiorul toasterului cald, pentru o încălzire rapidă atunci cand este necesar.

## Controlul culorii

Odată selectat modul dorit de coacere dupa indicațiile de mai sus, puteți regla viteza pentru a determina nuanța culorii produsului prăjit .

- nuanță deschisă
- mediu
- nuanță închisă

## Curățarea și întreținerea

- Scoateți întotdeauna ștecherul din priză înainte de curățare.
- Atenție! Nu introduceți niciodată aparatul în apă sau în orice alt lichid!
- Curățați aparatul cu o cârpă umedă (apă cu detergent ușor).
- Nu utilizați niciodată agenți de curățare puternici sau corozivi. Nu folosiți obiecte ascuțite sau contondente. Nu folosiți petrol sau solvenți! Curățați cu o cârpă umedă și detergent dacă este necesar. Nu folosiți materiale abrazive.
- Curățați gurile de ventilație (dacă există) cu aspiratorul.
- Nu folosiți alimente care conțin zahăr pe exterior , deoarece acesta se va topi și se va carameliza ulterior pe paine sau pe alte alimente folosite in toaster. Trebuie să protejați interiorul aparatului deoarece acest lucru va afecta funcționarea acestuia .
- Dacă este folosit intensiv , curățați cu regularitate tava de scurgere .

## Defecțiuni

Defect	Cauza posibilă	Soluția posibilă
Aparatul nu funcționează	Nu există alimentare de curent în priza de alimentare	Verificați siguranța
	Ștecherul nu este băgat în priză (corect) în priza de alimentare	Verificați priza
Aparatul nu ajunge la temperatura setată	Elementul de încălzire defect	Contactați furnizorul
	Unitatea de control defectă	Contactați furnizorul
	Siguranța elementului de încălzire defectă	Contactați furnizorul
Lanțul nu se învarte *	motor defect	Contact the supplier – contactați furnizorul
	unitate de control defectă	Contact the supplier – contactați furnizorul
	Axul rotativ sau lanțul blocat	Contact the supplier – contactați furnizorul

\*Axul rotativ sau lanțul nu se învarte

**Date tehnice**

Alimentare	230-240 V a.c.50 Hz
Putere	1940W
Dimensiuni	418x368x387 mm

**Garanție**

Orice defect care afectează funcționalitatea aparatului, ce apare în termen de un an de la cumpărarea sa, va fi corectat prin reparație gratuită sau prin înlocuirea aparatului cu condiția ca aparatul să fi fost folosit și întreținut în conformitate cu instrucțiunile și nu a fost folosit necorespunzător sau abuziv în nici un fel. Drepturile dumneavoastră nu sunt afectate . Dacă aparatul prezintă probleme în timpul garanției, declarați unde și când l-ați cumpărat și includeți dovada cumpărării (chitanța).

În conformitate cu politica noastră a dezvoltării continue a produsului, ne rezervăm dreptul de a schimba produsul, ambalajul și specificațiile din documentație fără preaviz.

**Eliminare & Mediul Înconjurător**

La sfârșitul perioadei de functionare a aparatului, vă rugăm să eliminați aparatul în conformitate cu reglementările și indicațiile aplicabile la acel moment.

Aruncați materialele pentru ambalare cum ar fi plastic și cutii în containerele adecvate.



**Hendi B.V. (The Netherlands)**  
Steenoven 21  
3911 TX Rhenen  
Nederland

**Tel: +31 (0)317 681 040**  
**Fax: +31 (0)317 681 045**  
**www.hendi.eu**  
**info@hendi.eu**

---

**Hendi Food Service Equipment GmbH (Austria)**  
Gewerbegebiet Ehring 15  
5112 Lamprechtshausen  
Austria

**Tel: +43 (0) 6274 200 10 0**  
**Fax: +43 (0) 6274 200 10 20**  
**www.hendi-austria.com**  
**office@hendi-austria.com**

---

**Hendi Polska Sp. z o.o. (Poland)**  
ul. Magazynowa 5  
62-023 Gadki  
Polska

**Tel: +48 61 6587000**  
**Fax: +48 61 6587001**  
**www.hendi.pl**  
**info@hendi.pl**

---

**Hendi Food Service Equipment Romania S.R.L. (Romania)**  
Str. Tampei Nr. 13  
Brasov 500271  
Romania

**Tel: +40 268 320330**  
**Fax: +40 268 320335**

**www.hendi.ro**  
**office@hendi.ro**

Wijzigingen en drukfouten voorbehouden.  
Changes, printing and typesetting errors reserved.  
Änderungen und Druckfehler vorbehalten.  
Variations et fautes d'impression réservés.  
Zmiany i błędy w druku.  
Drepturi rezervate cu privire la modificări și greșeli de imprimare.